

Időben állandó mágneses mező jellemzése

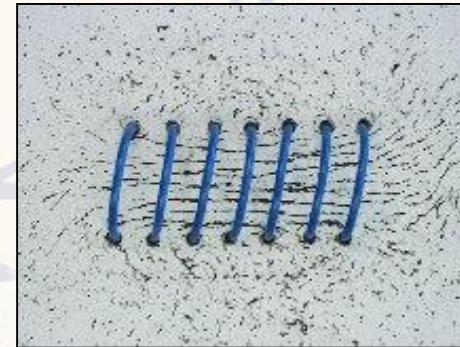
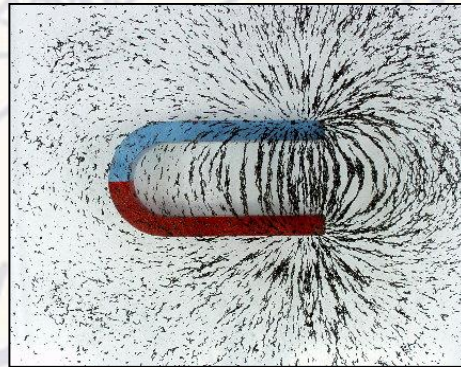

Mágneses alapjelenségek

Mágneses erőhatás

A mágnesek egymásra és a vastárgyakra erőhatást fejtenek ki.

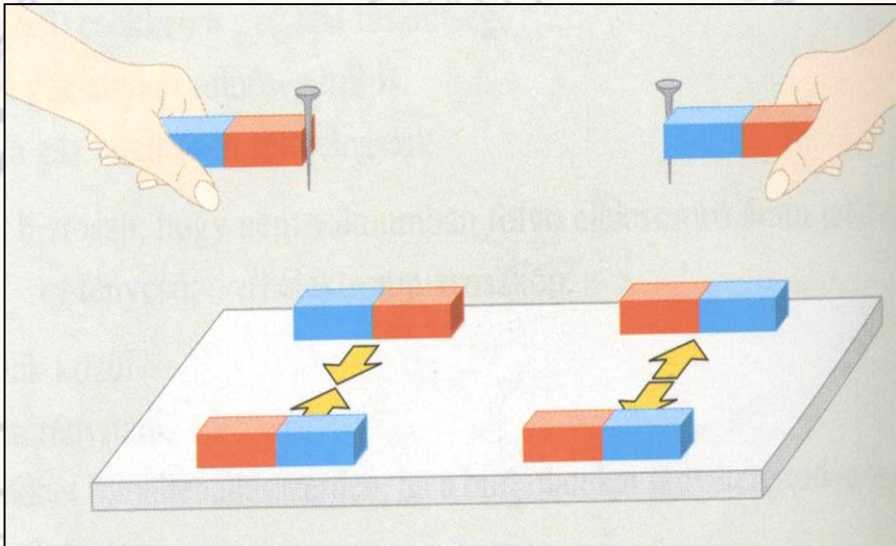

vonzó és taszító erő

Mágneses pólusok

északi pólus: a mágnesű északi irányba mutató pólusa

déli pólus: a mágnesű déli irányba mutató pólusa

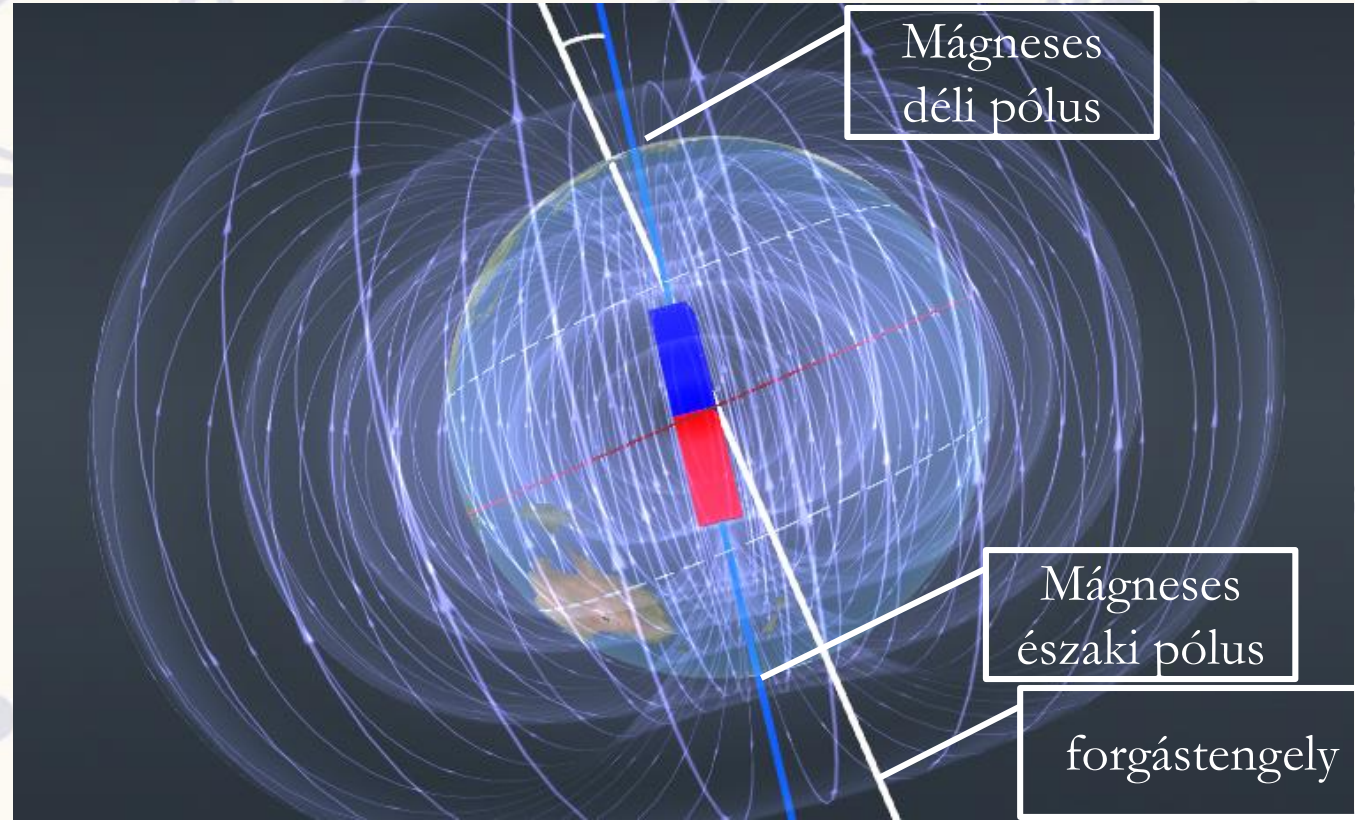
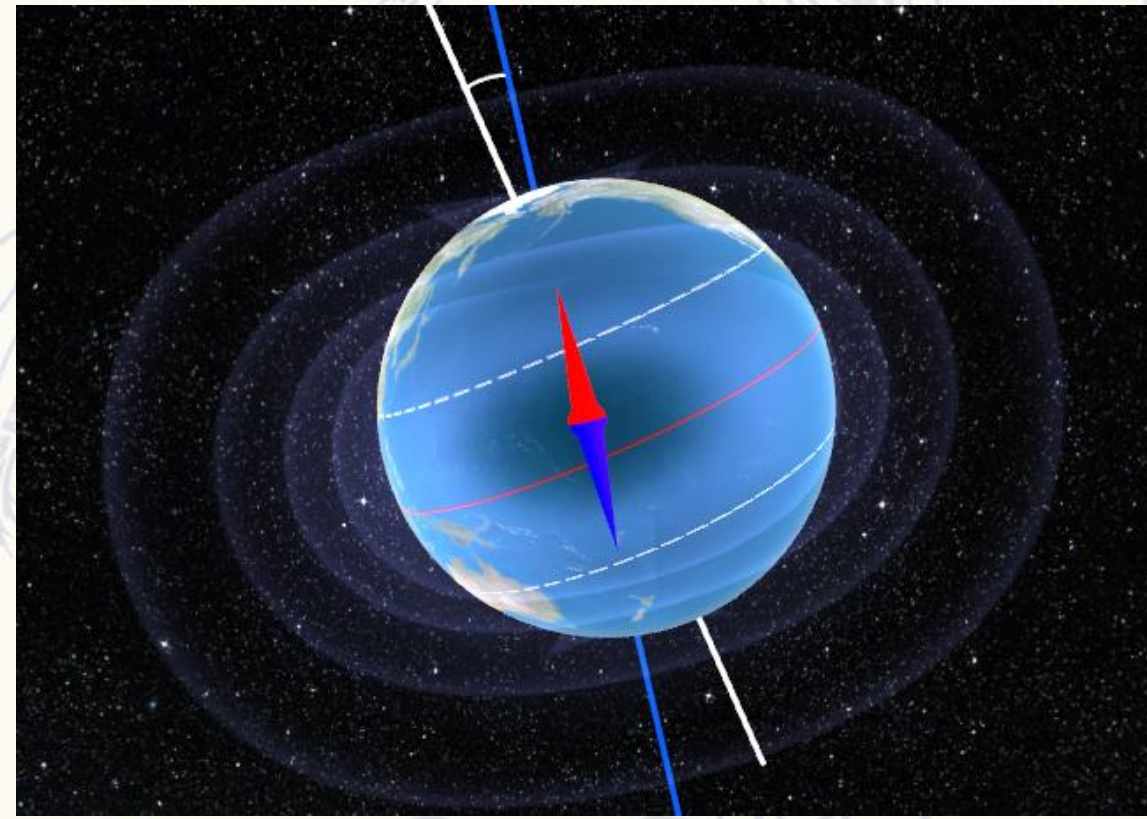

Mágneses dipólus

Az elektromos töltések és a mágneses dipólusok

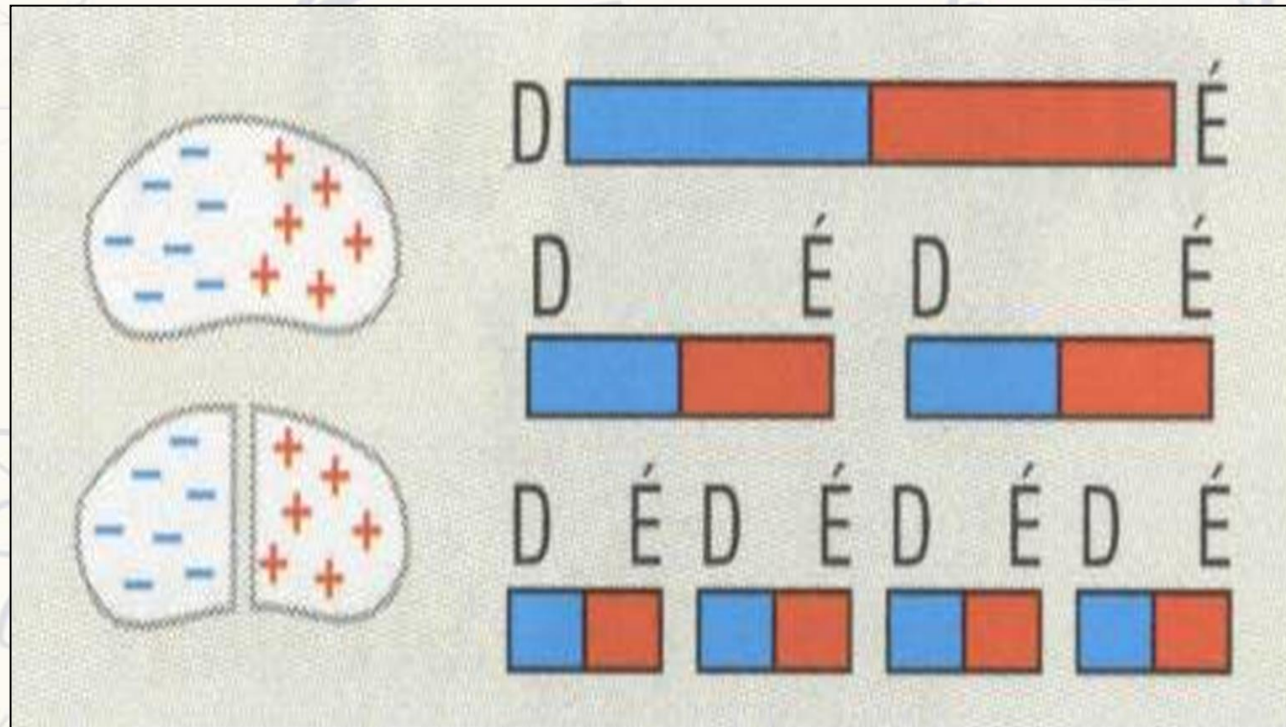

A mágneses pólusok nem választhatók szét!
Nincsenek mágneses monopólusok!

Mágneses mező szerkezete

A mágneses mező vasreszeléssel szemléltethető.

A mágneses mező erővonalai mindig zárt görbék: A mágneses mező örvényes (forrásmentes)

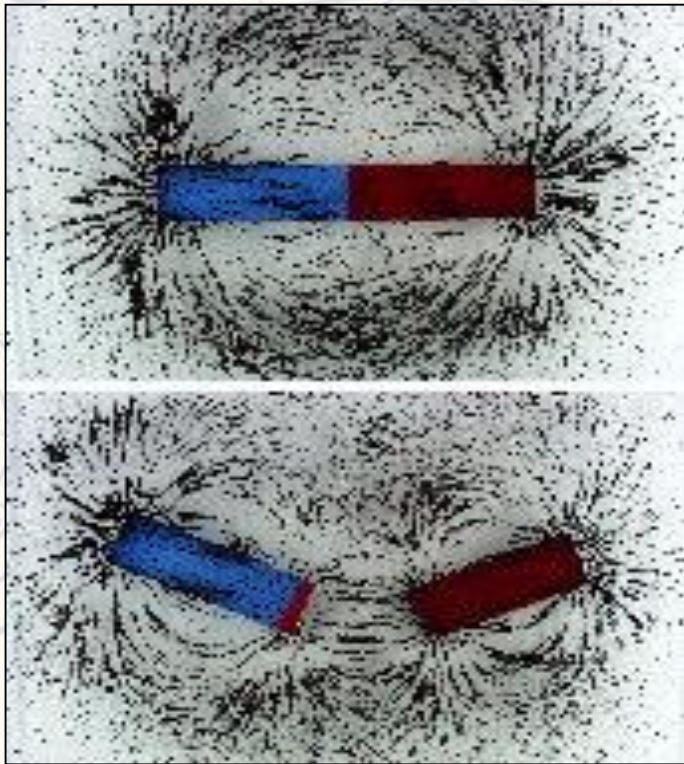

rúdmágnesek

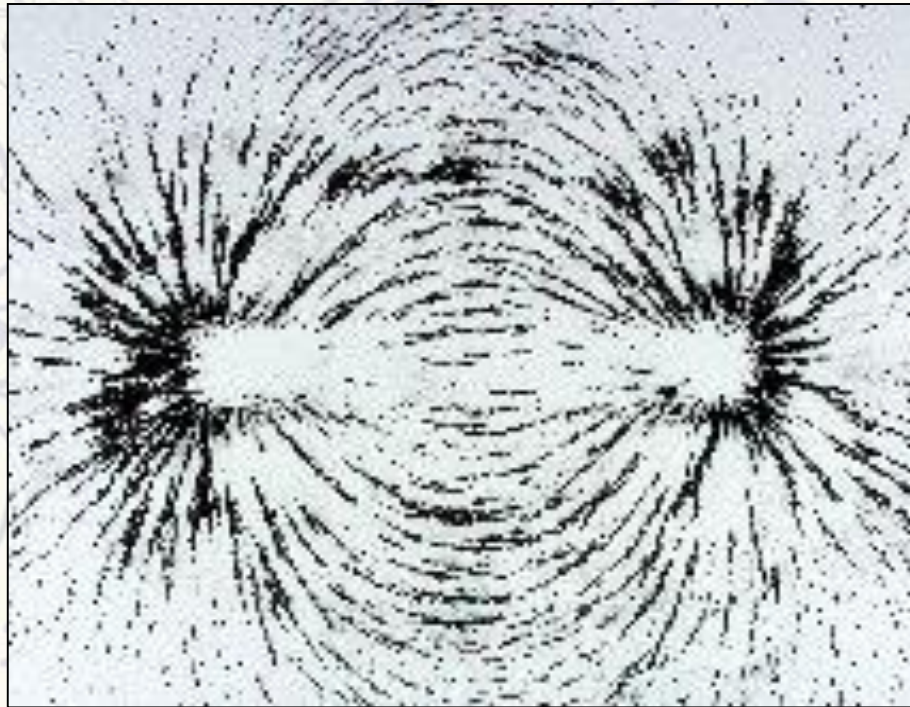

patkómágnes

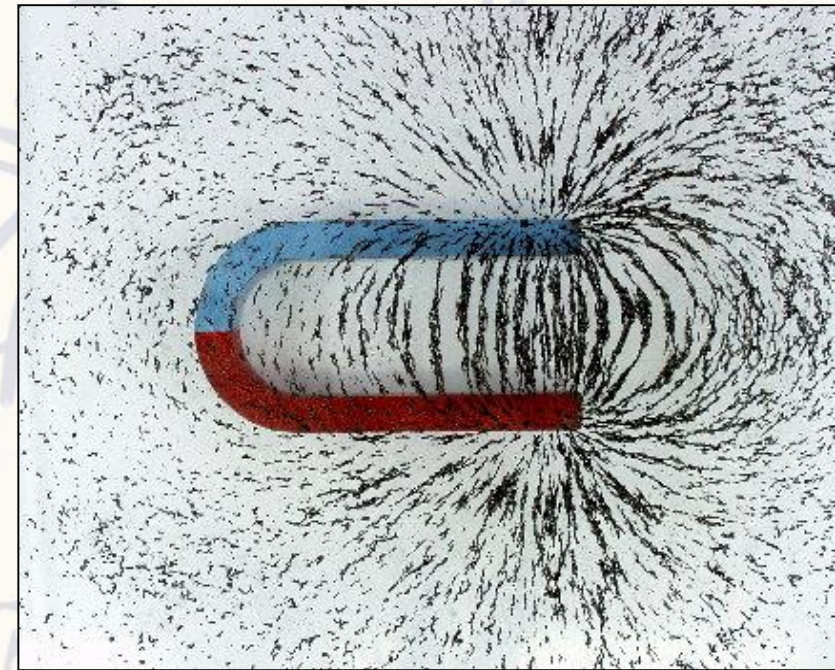

Az áram mágneses hatása

1820 - Oersted kísérlete

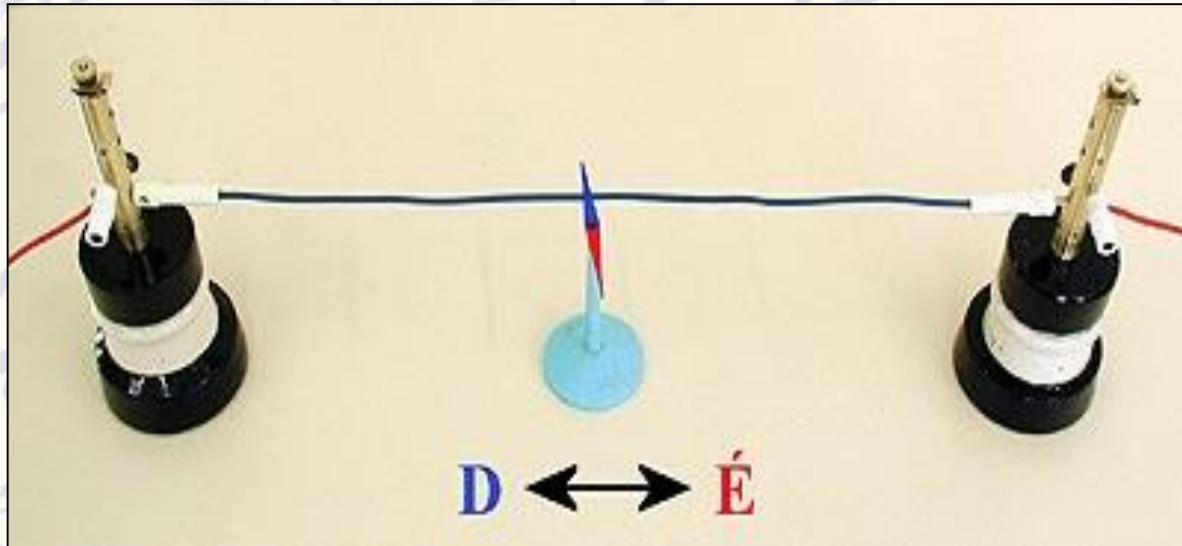

Az áram bekapcsolásával egyidőben az iránytű kitér az észak-déli irányból → az elektromos áram mágneses mezőt kelt.

A mágneses tér forrása az elektromos áram!



Hans Christian
Oersted

(1777-1851)

dán fizikus, vegyész

Az áram mágneses hatása

Árammal átjárt vezetők által létrehozott mágneses mező



egyenes vezető

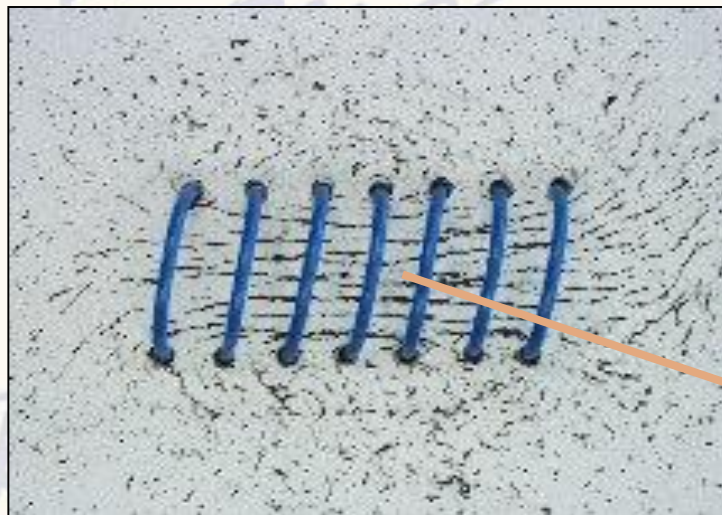

tekercs



körvezető

Homogén tér

Mágneses indukció

A mágneses indukcióvektor a mező erősségét jellemzi a mágneses mező pontjaiban.

A mágneses indukció

- egyenesen arányos a mező által az árammal átjárt vezetőre ható erővel
- fordítottan arányos a mérőhuzalban folyó áramerősséggel és a huzal hosszával

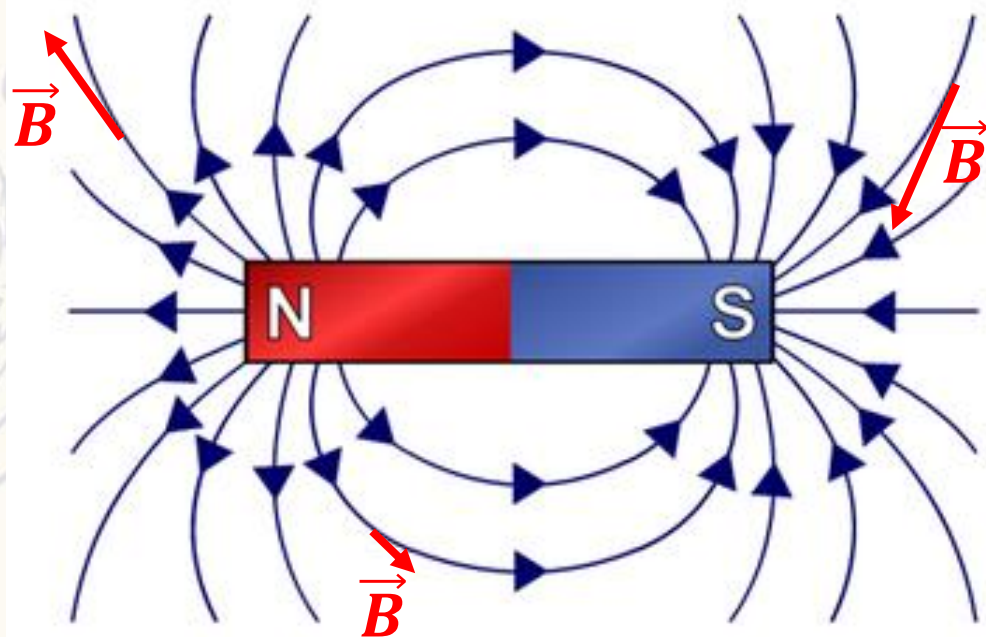

$$B = \frac{F}{I \cdot l}$$

ha $\vec{B} \perp I$

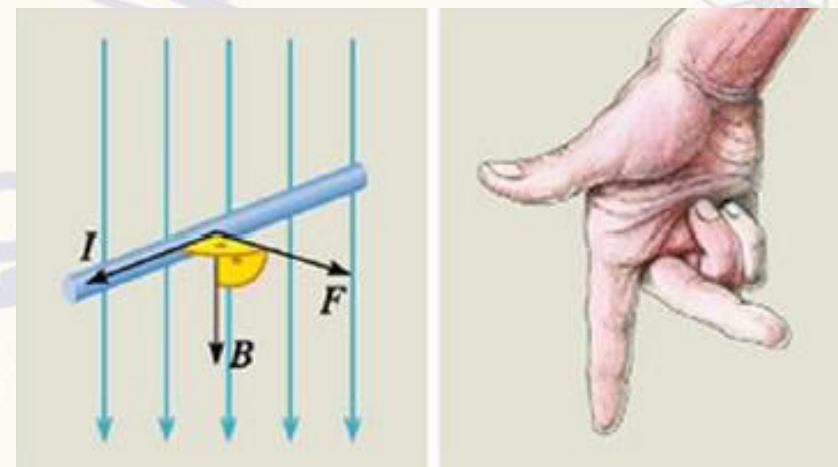

Az indukció vektora az indukcióvonalak érintője

Mágneses indukció

A mágneses indukció mértékegysége:

T (tesla)

$$1T = 1 \frac{N}{Am}$$

Horvát születésű fizikus, dolgozott a budapesti Ganz gyárban, majd Párizsban és Londonban. 1884-től az USA-ban Edison munkatársa volt.

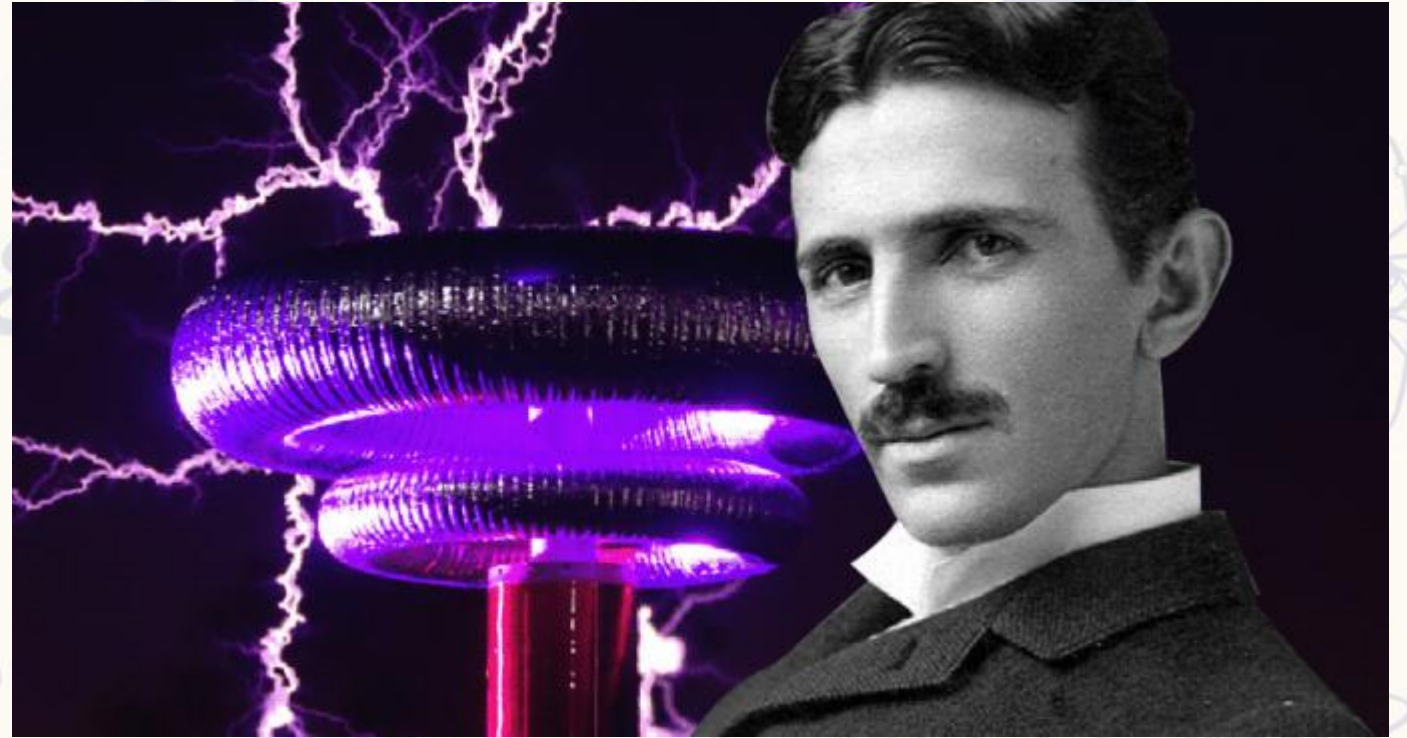

Nikola Tesla
(1856-1943)

Áramjárta vezetőre ható Lorentz erő.

Az áramjárta vezetőre mágneses mező által kifejtett erőhatás

Akkor maximális, ha $B \perp I$.

Nincs erőhatás, ha $B \parallel I$.

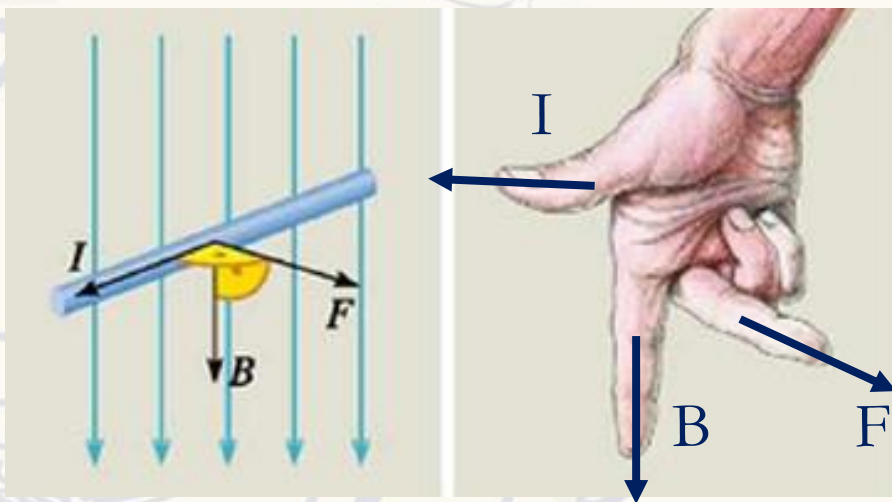

$$F_{max} = B \cdot I \cdot l$$

Írányszabály:
jobb kéz szabály

Geomatech Animáció – telepített és engedélyezett Java szükséges

Geomatech Animáció – telepített és engedélyezett Java szükséges

Az áramok mágneses kölcsönhatása

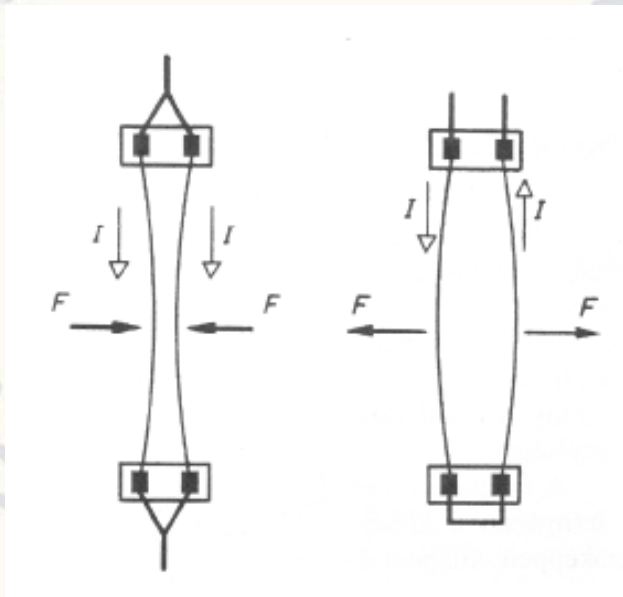

Árammal átjárt vezetők kölcsönhatása:

- azonos áramirány esetén vonzás
- ellentétes áramirány esetén taszítás

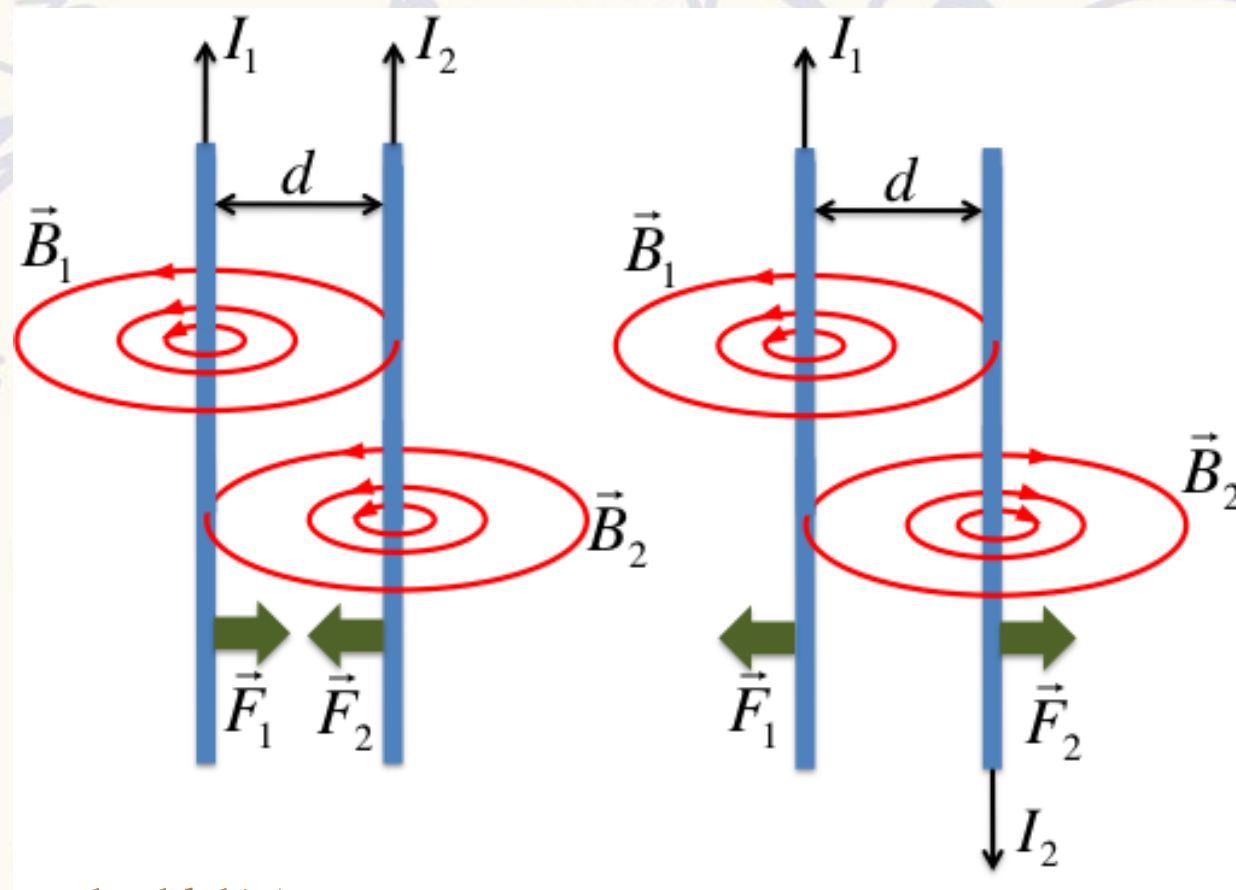

[Áramok kölcsönhatása \(animáció a Geomatech oldalán\)](#)

Az amper SI definíciója

„Az amper olyan állandó elektromos áram erőssége, amely két párhuzamos, egyenes, végtelen hosszúságú, elhanyagolhatóan kicsiny kör keresztmetszetű és vákuumban egymástól 1 m távolságban levő vezeték között méterenként $2 \cdot 10^{-7}$ N erőt hoz létre.”

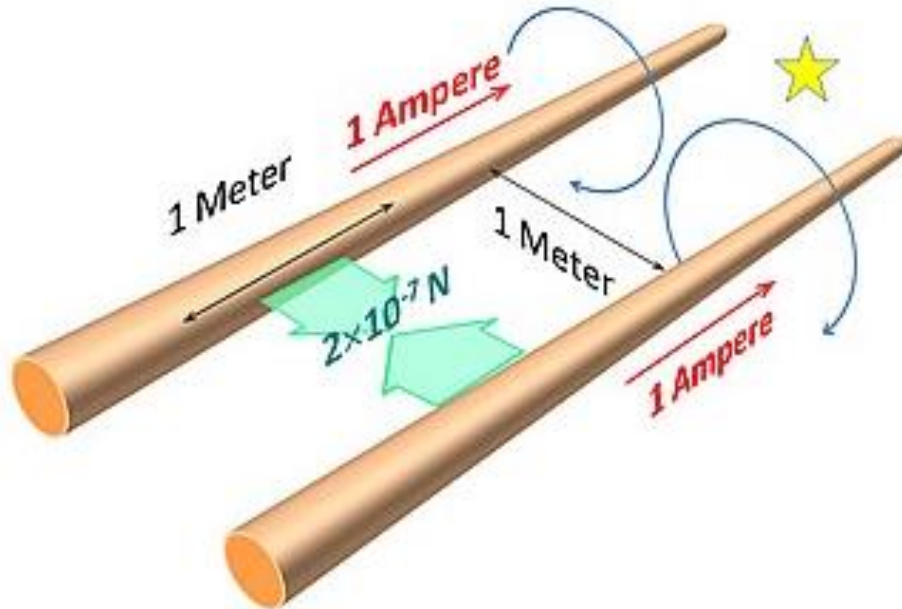

André Marie
Ampère
(1775-1836)
Francia
matematikus,
fizikus

A mágneses tér forgatónyomatéka egy áramjárta keretre

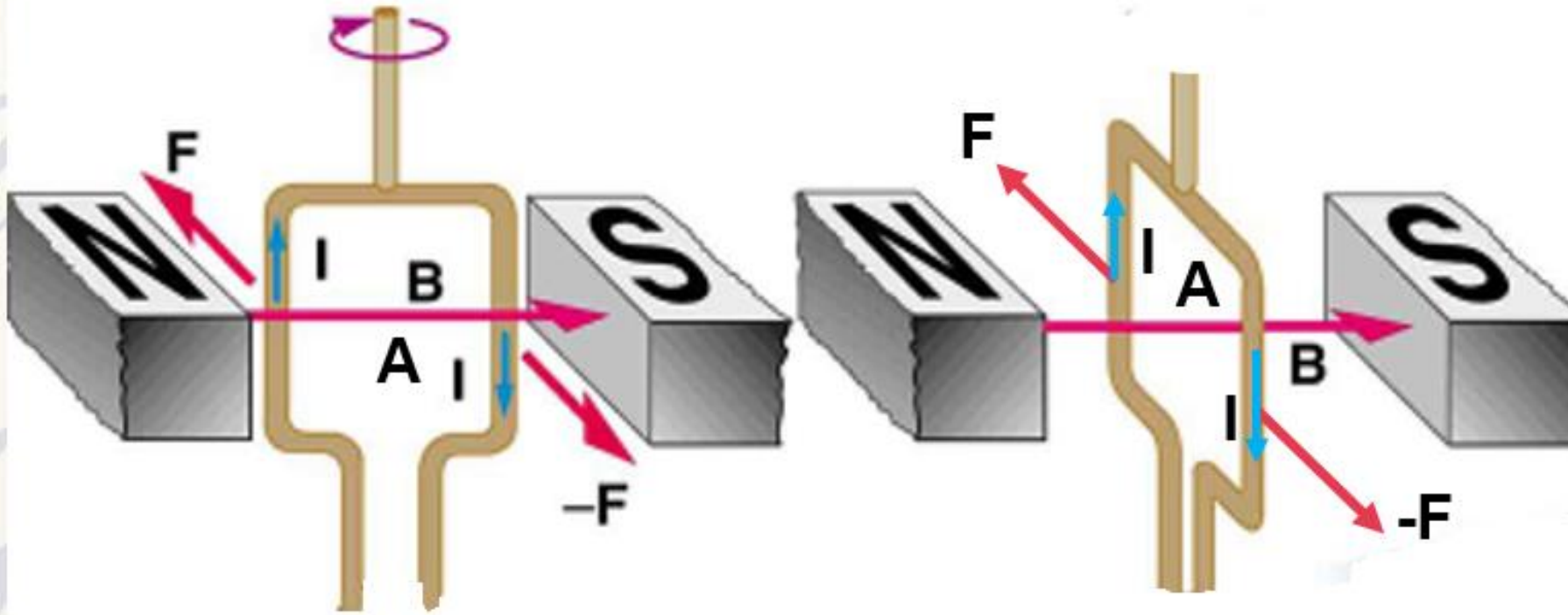

ha $\vec{B} \parallel \vec{A} \rightarrow M = B \cdot I \cdot A$
= *maximális*

ha $\vec{B} \perp \vec{A} \rightarrow M = 0$
Egyensúlyi helyzet

A mágneses tér mérése mérőkerettel

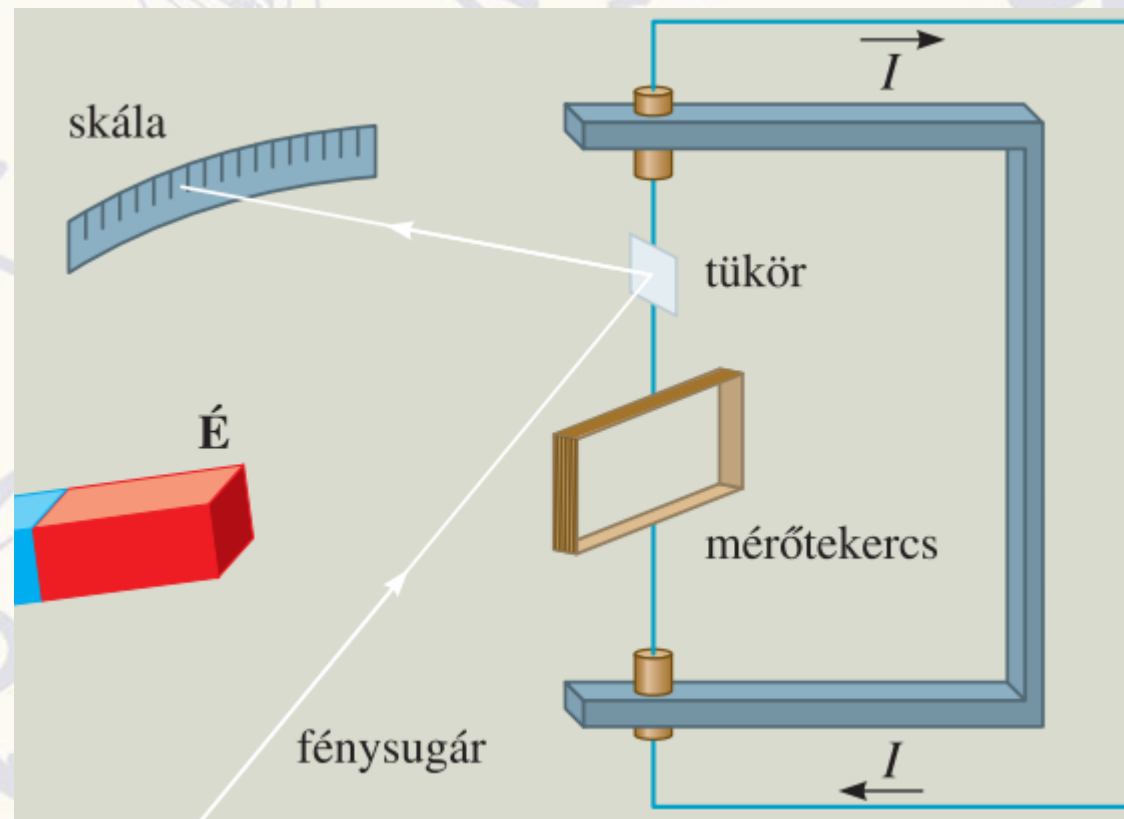
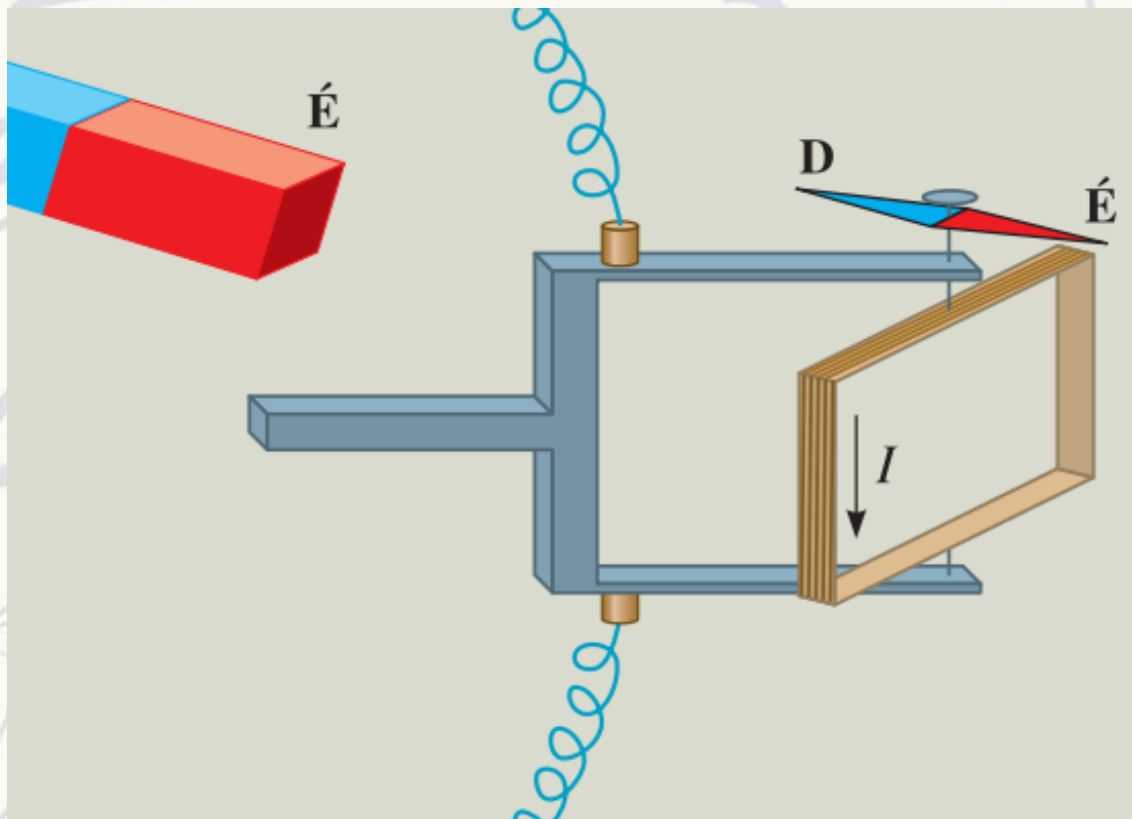

ha $\vec{B} \perp A \rightarrow M = 0$
Egyensúlyi helyzet

*a mágneses tér indukciója
arányos a fémszál legnagyobb
elcsavarodásával*

A mágneses indukció egy másik értelmezése

A mágneses mező adott pontjában a magnetométerre ható maximális forgatónyomaték (M) egyenesen arányos:

- a magnetométeren folyó áramerősséggel (I)
- a magnetométer területével (A)
- menetszámával (N)

és függ a mágneses mező erősségétől.

A mágneses indukció nagysága:

$$B = \frac{M}{I \cdot N \cdot A}$$

Az egyszerű elektromotor működési elve

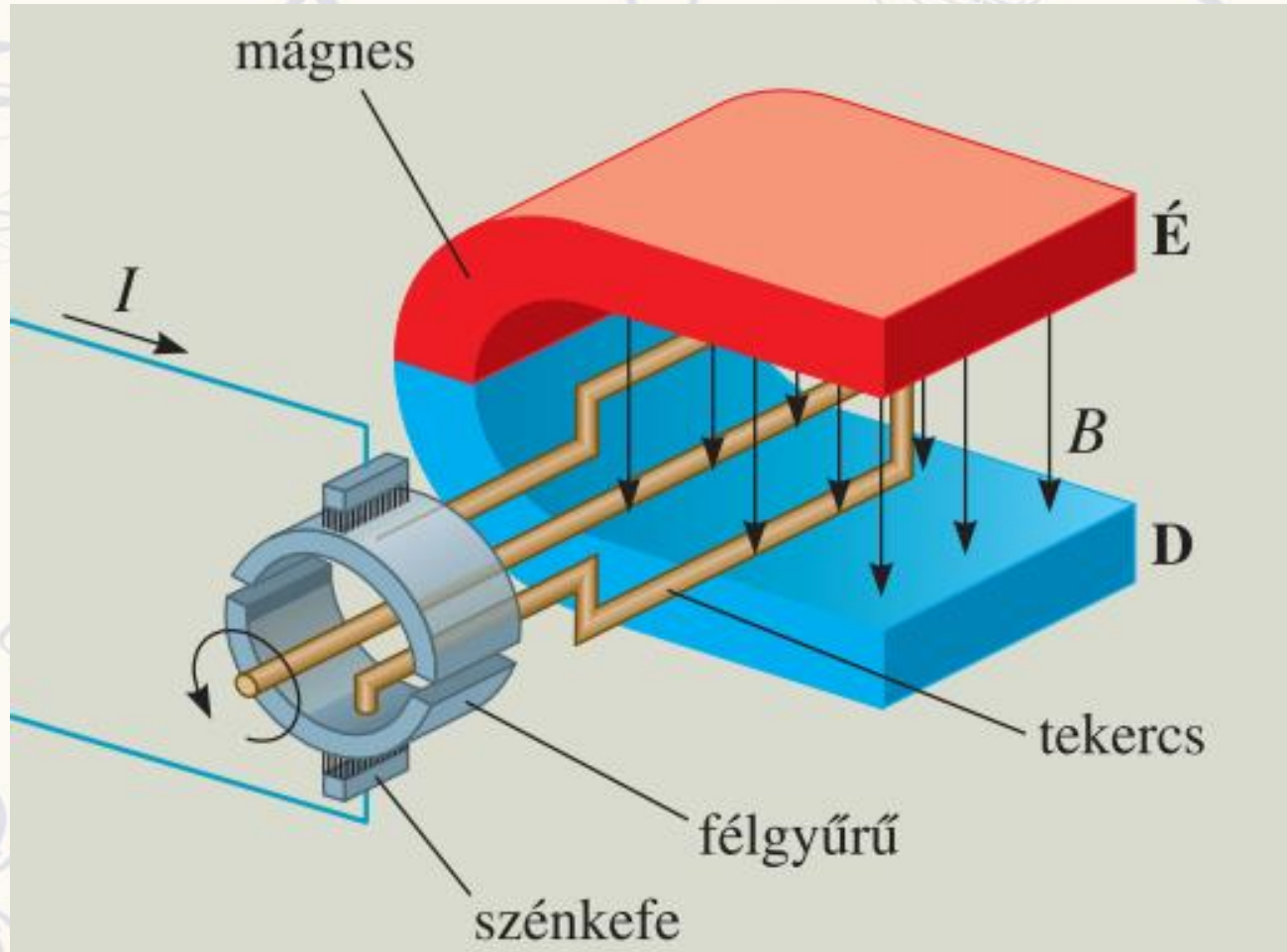

Animáció – telepített Java szükséges és engedélyezés!

2. Alkalmazás

Egyenes, hosszú egyrétegű tekercs mágneses indukciója (szolenoid vezető)

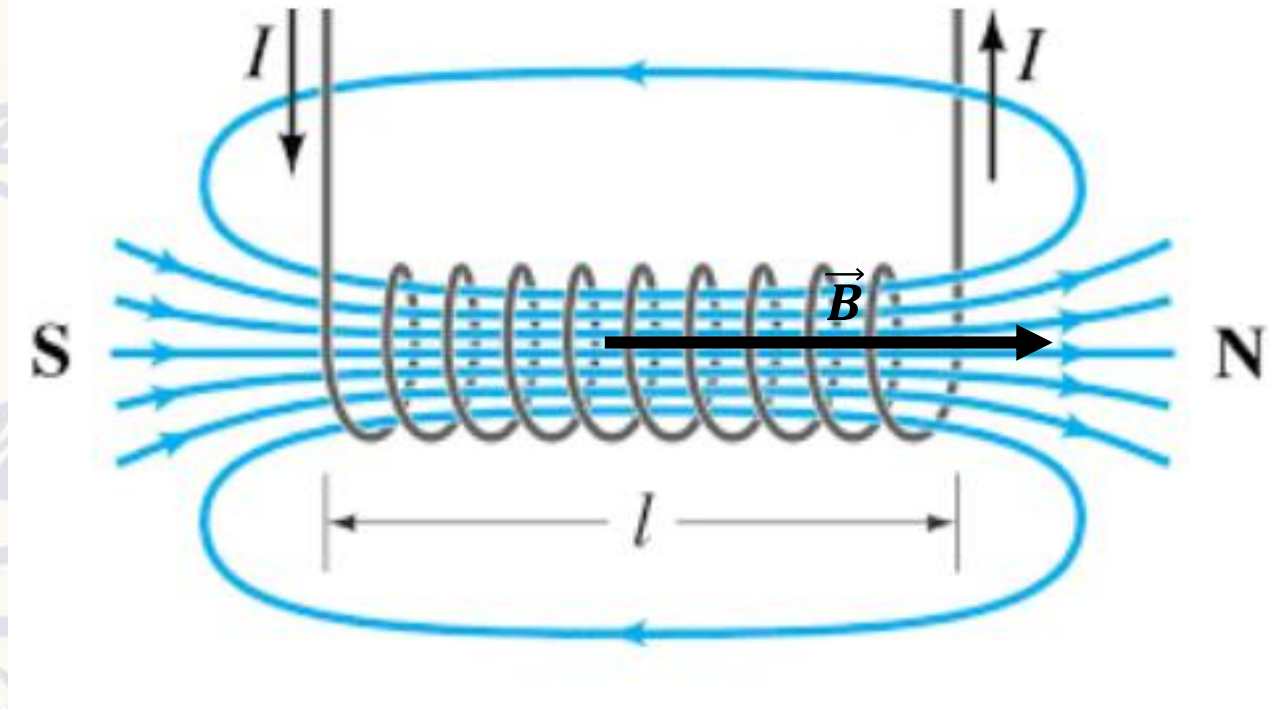
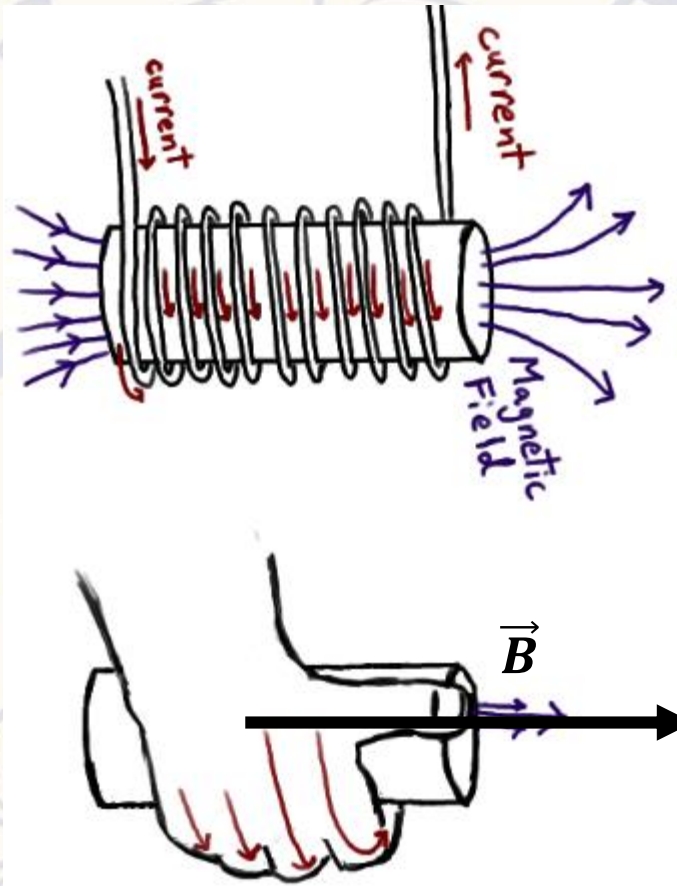

Írányszabály az indukció irányának meghatározására – markolós jobb kéz szabály

2. Alkalmazás

Körvezető, toroid tekercs

$$B = \mu_0 \cdot \frac{I}{2 \cdot r}$$



$$B = \mu_0 \cdot \frac{I \cdot N}{2 \cdot r \cdot \pi}$$

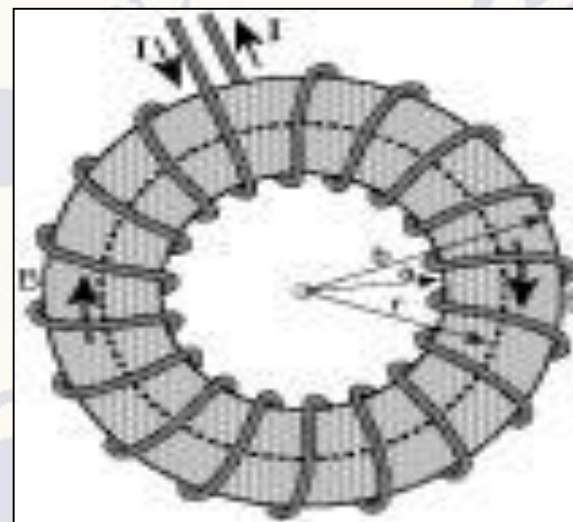

2. Alkalmazás

Egyenes, hosszú egyrétegű tekercs mágneses indukciója (szolenoid vezető)

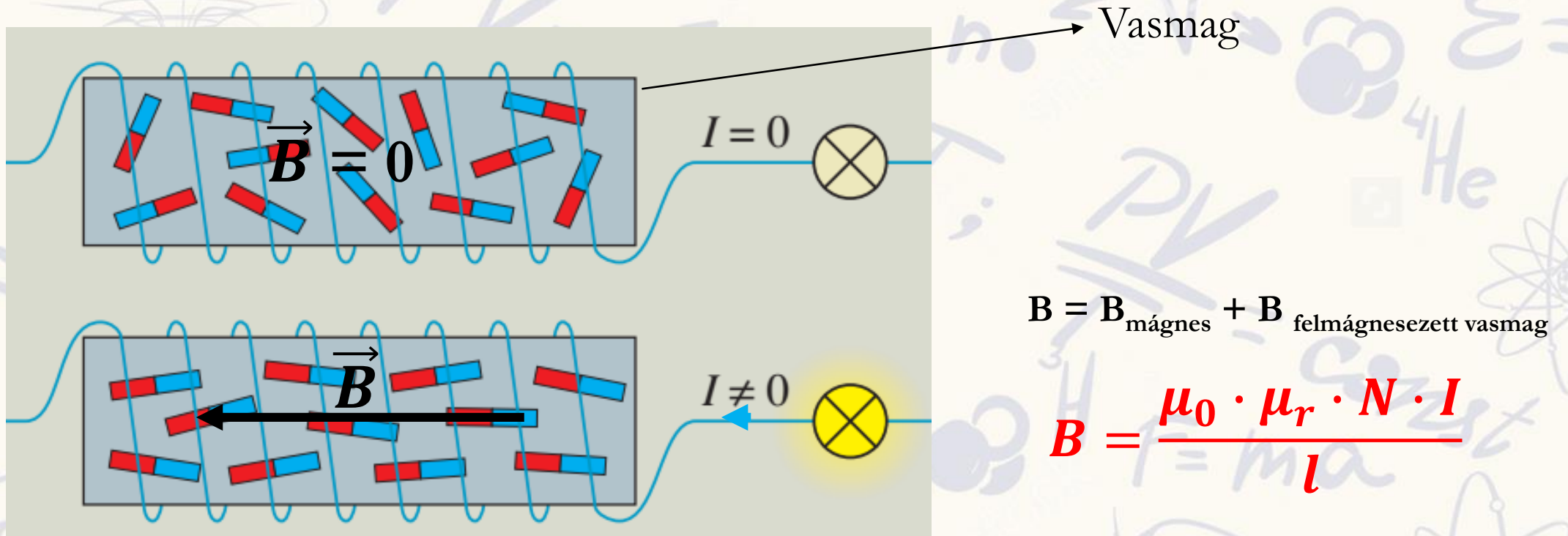

A vasmag felerősíti az áram keltette mágneses teret. Ezt a képletben a μ_r tényező bevezetésével értelmezzük, melyet a **vasmag relatív mágneses permeabilitásának** nevezünk. Ez egy számadat mely megmutatja hányszorosára növeli meg a vasmag az áram mágneses mezejét a felmágneseződése által. Ez a szám akár több ezer is lehet.

Elektromágnes

Lágyvasmagos tekercs melybe áramot vezetünk. Az áram mágneses hatása miatt mágnesesződik a lágyvas, így felerősödik a tekercs mágneses mezője.

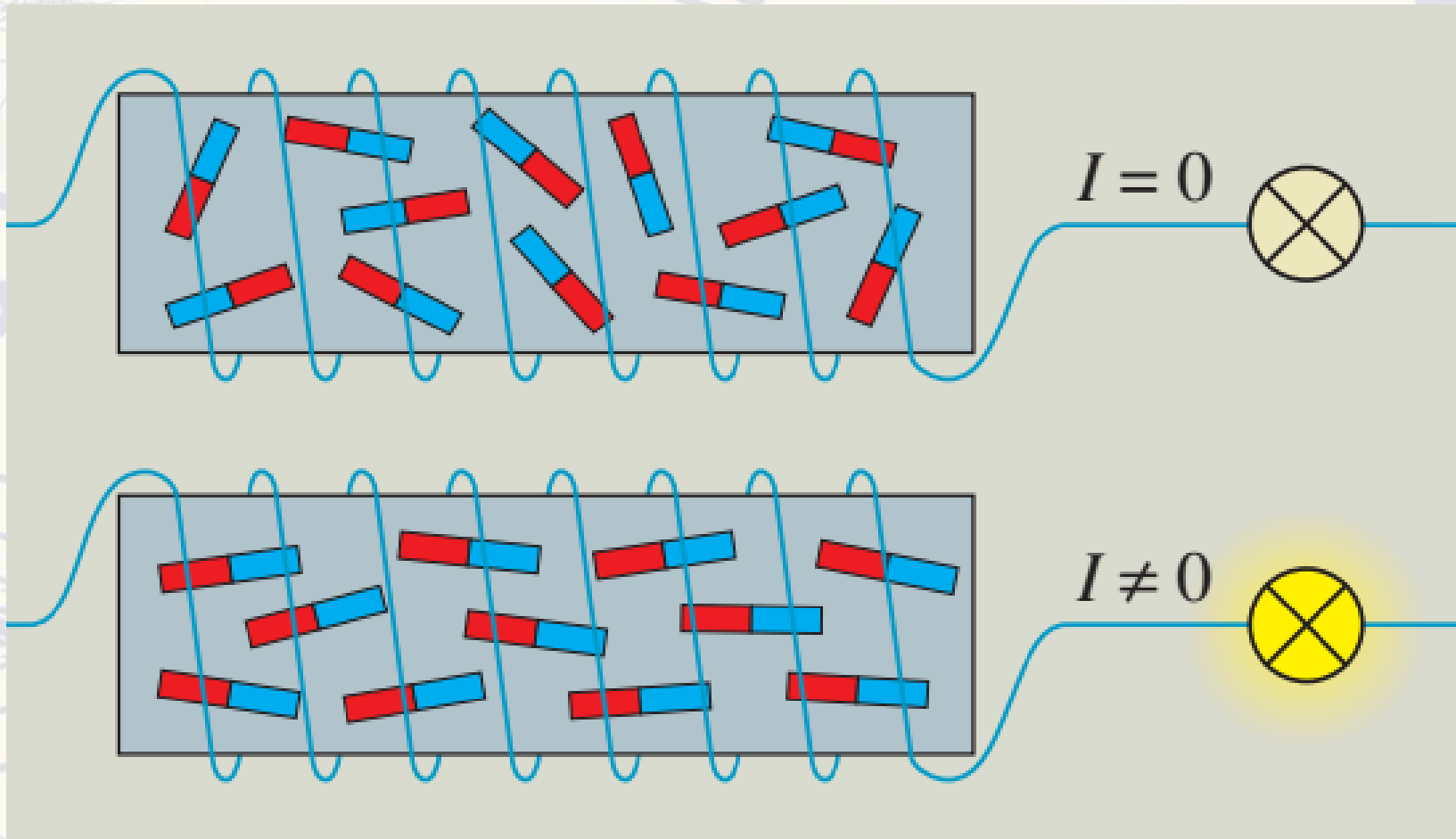

Elektromágnesek a gyakorlatban



Elektromágneses daru

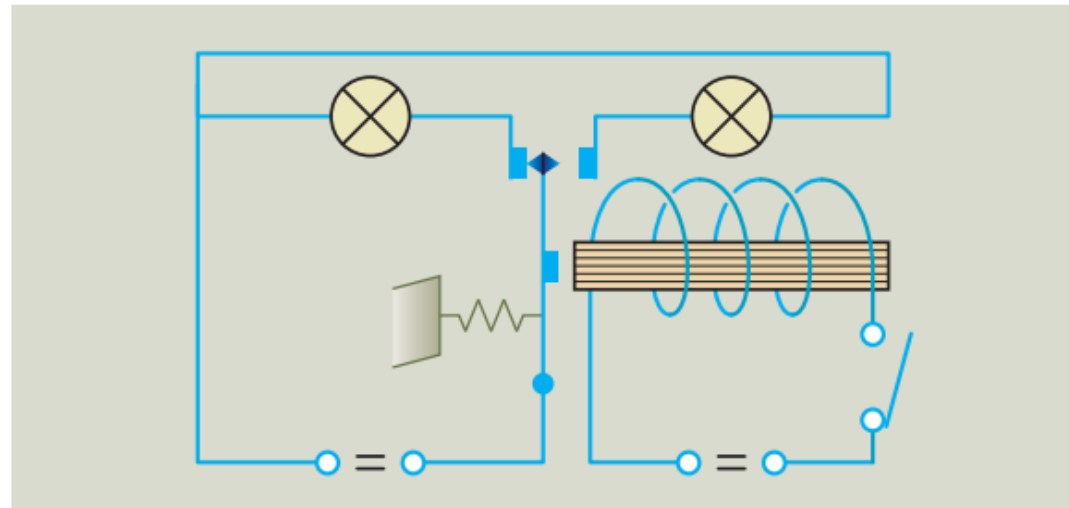

115.1. Kétállású relé kapcsolási rajza

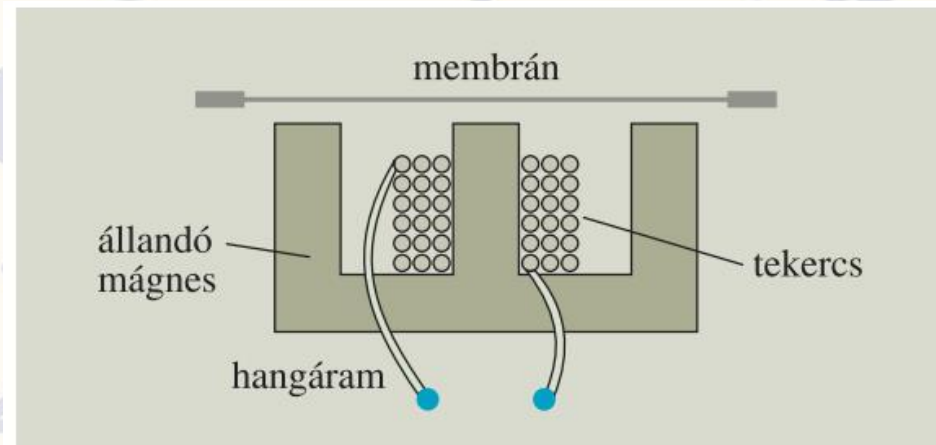

115.3. Hagyományos telefonhallgató működési elve

Elektromágnesek a gyakorlatban

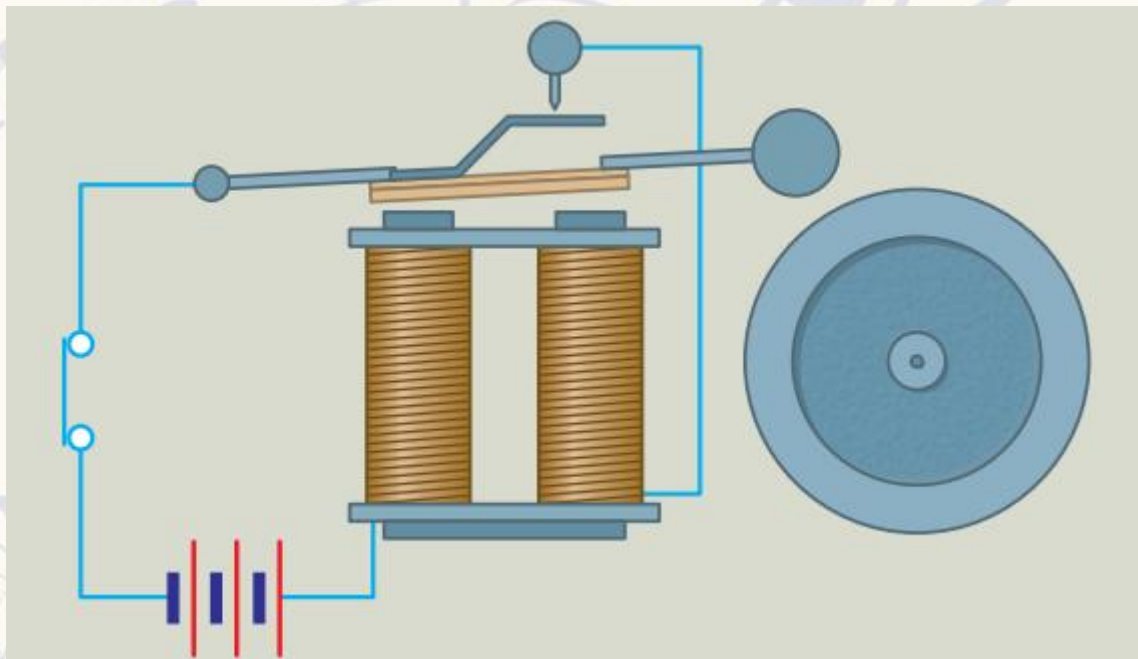

Elektromos csengő



Önkioldó (automata) biztosíték

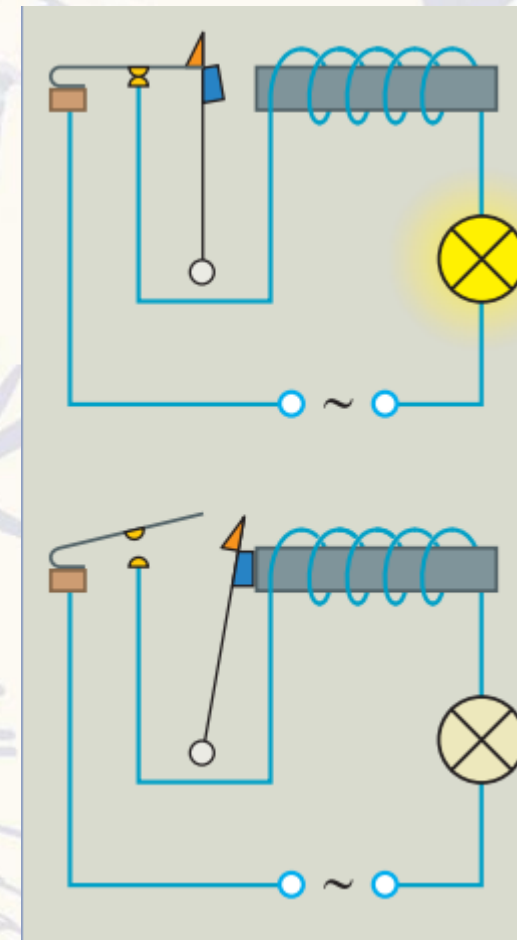

Elektromágnesek a gyakorlatban

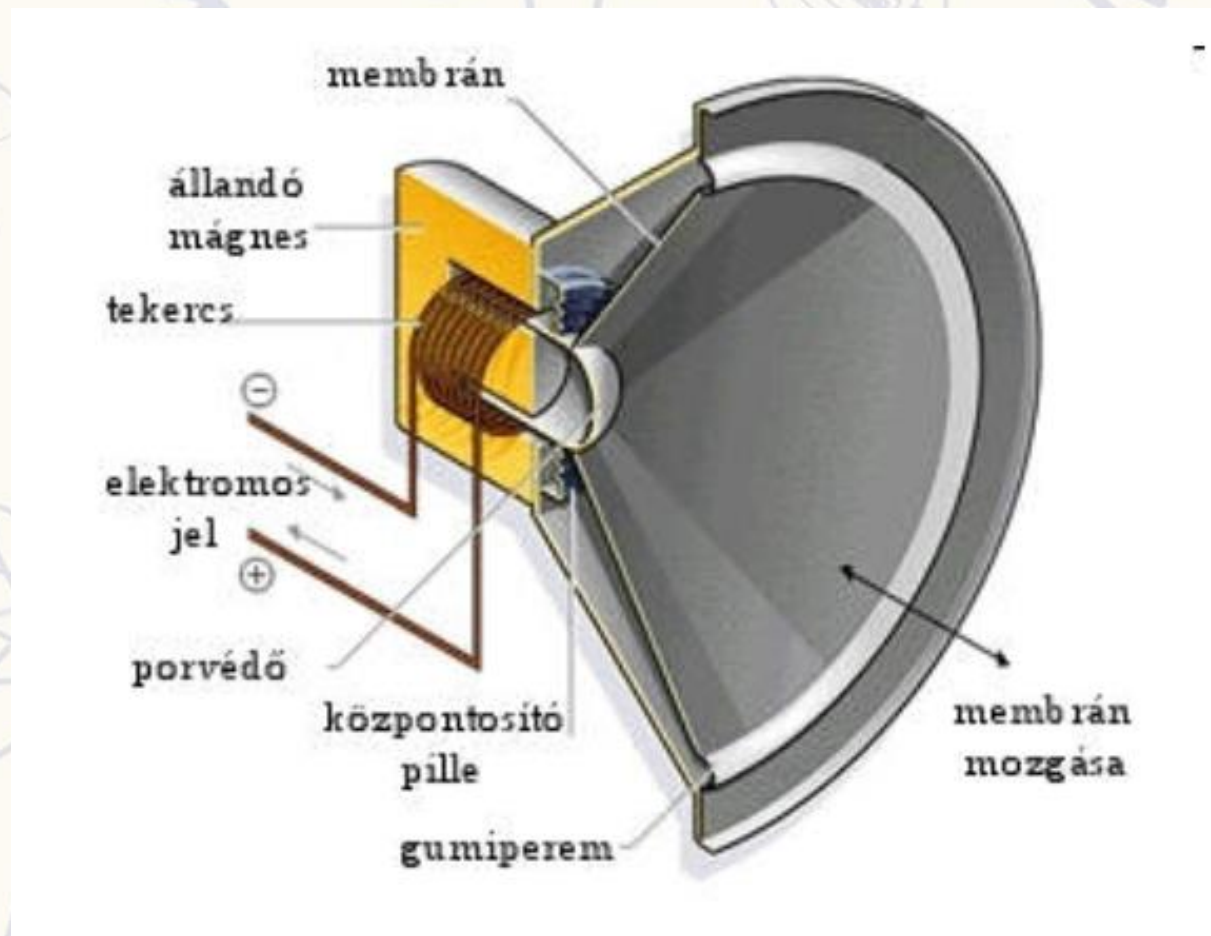

Hangszóró

Mozgó töltött részecskére ható Lorentz erő.

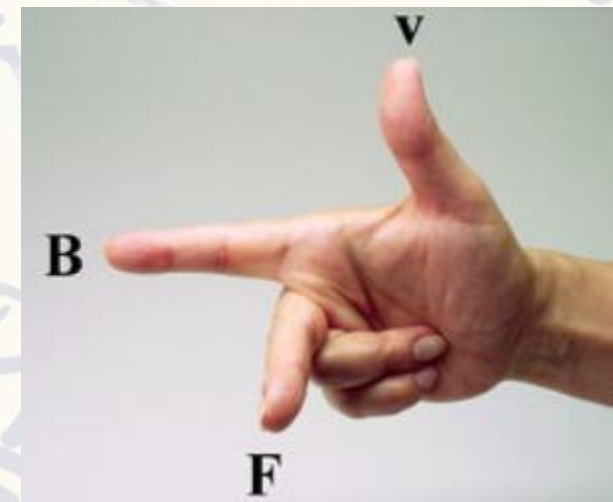
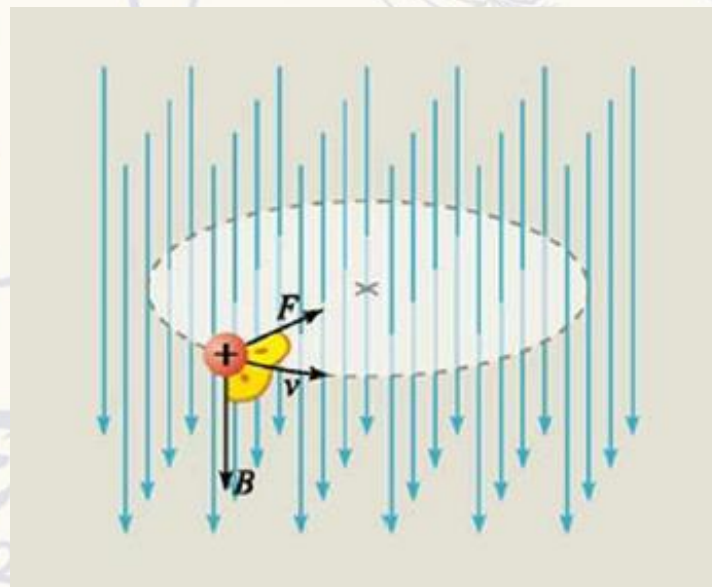
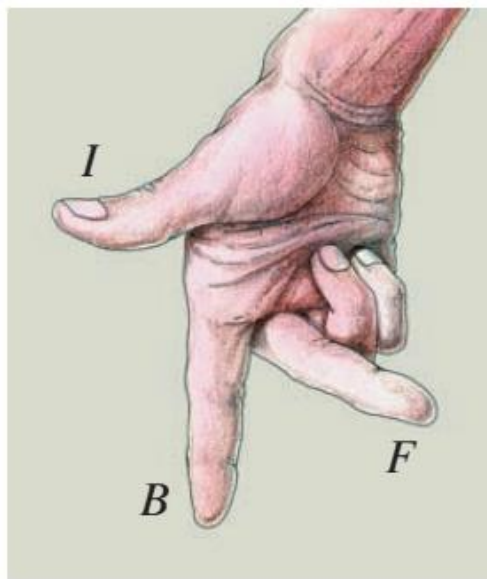
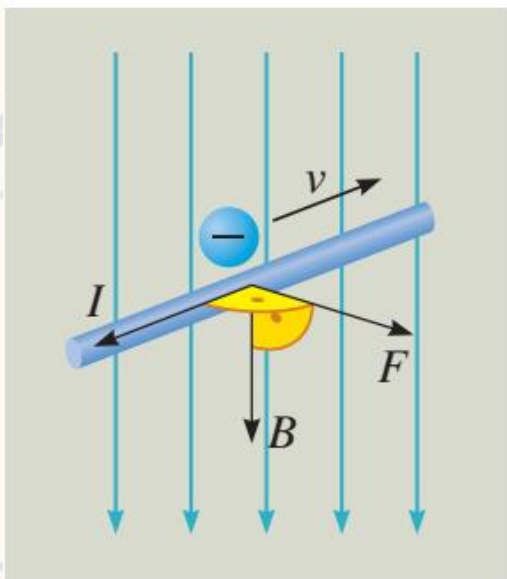

117.2. Mágneses mező hatása mozgó töltésre

Írányszabály: jobb kéz szabály

$$f_L = q \cdot v \cdot B \text{ ha } \vec{B} \perp \vec{v}$$

$$f_L = 0 \text{ ha } \vec{B} \parallel \vec{v}$$

$$f_L = q \cdot v \cdot B \cdot \sin \alpha \text{ ha } \alpha = \vec{B} \text{ és } \vec{v} \text{ közötti szög}$$

Mágneses fluxus.

A mágneses mezőbe helyezett felületet átszelő erővonalak számát adja meg.

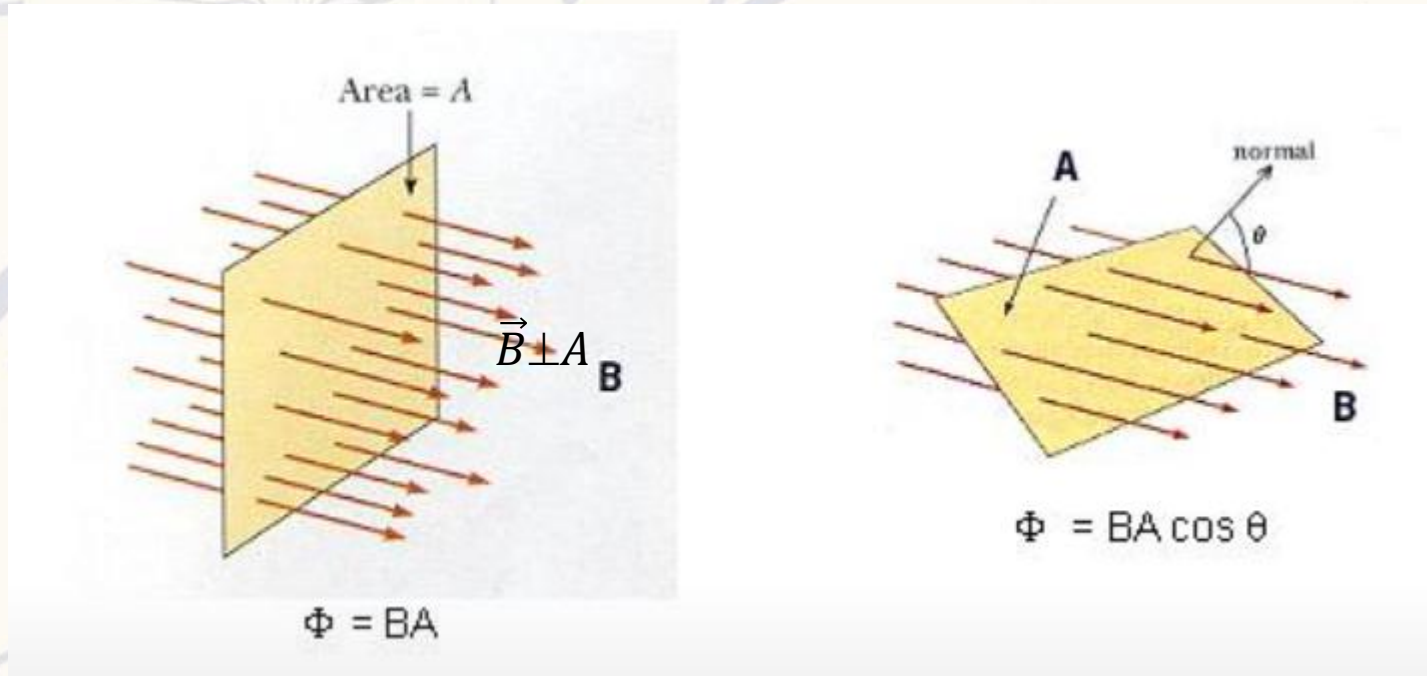

$$\text{Ha } \vec{B} \parallel A \rightarrow \Phi = 0$$

$$\text{Mértékegysége: } [\Phi] = 1T \cdot 1m^2 = 1Wb$$

Házi dolgozat témák:

1. A Föld mágnesessége, a sarki fény.
2. Részecskegyorsítók: lineáris, ciklotron
3. Tesla élete, munkássága.